



[www.viking.ee](http://www.viking.ee)



IIDNE IDEE,  
UUDNE TEHNOLOOGIA

## VIKING WINDOW

Viking Window on laia tootevalikuga rahvusvaheliselt tuntud akna- ja uksetootja. Meie valikust leiab nii skandinaavia, inglise kui ka saksa tüüpi aknaid, energiasäästlike aknaid ja uksi, traditsioonilisi puidust välisuksi, voldik- ja lükanduksi. Tooteid valmistame puidust ja puit-alumiiniumkattega. Aknaid on võimalik tellida ka erikujulisi, täpselt selliseid nagu hoonele vaja!

Oleme keskendunud kliendikesksete ja energiasäästlike lahenduste pakkumisele. Tänu kvaliteetsele puidule on aknad ja ukсед kauakestvad ja säästlikud. Väärtustame puitmaterjali, kuna see on loodussõbralik. Samuti on teised kasutatavad materjalid looduslähedased – vee baasil valmistatud värvid, peitsid, lakid jm.



LOODUSEST  
INSPIREERITUD  
KÕRGTEHNOLOOGIA

## VÄLJAVATAVAD AKNAD

- › Saledam profiil
- › Ideaalne põhjamaises kliimas
- › Puit- ja puitaluiniiumaknad
- › Kahe- ja kolmekordse klaasiga
- › Sertifitseeritud passiivmaja aken valikus

### Tüübid:

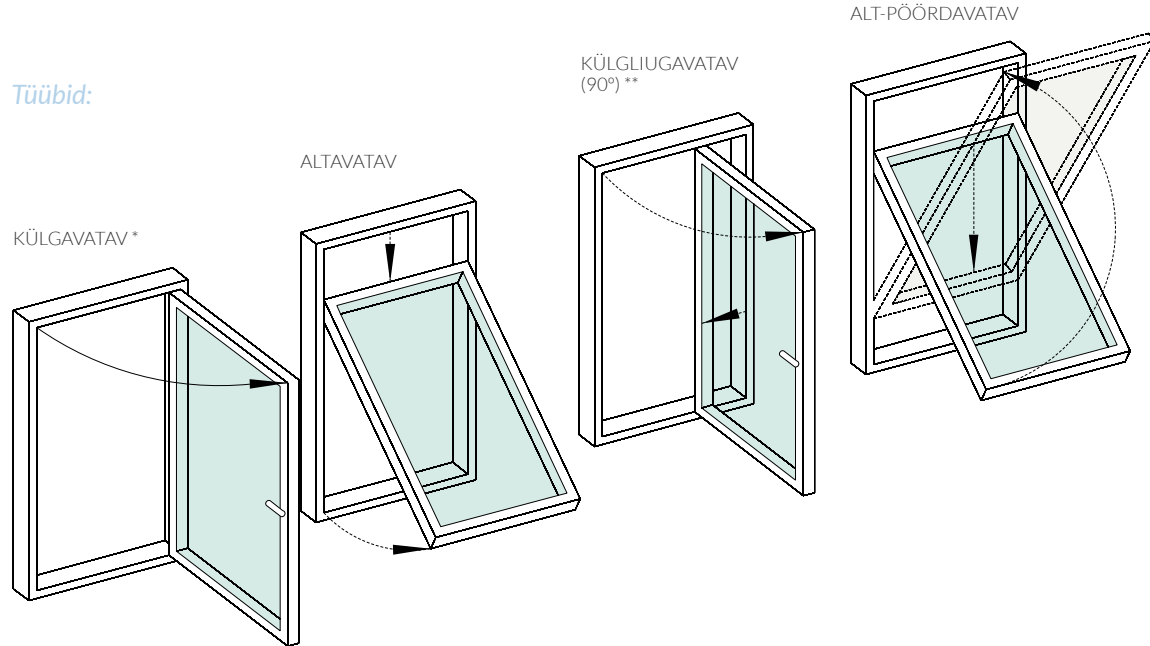

- \* Kolmekordse klaasiga aknal (SW17) on peithingede võimalus  
 \*\* Kahe- ja kolmekordse klaasiga aknale (Viking21) ja SW14 aknale

## SISSEAVATAVAD AKNAD

- › Tuulutusasendi võimalus
- › Lihtne puhastada
- › Kahe- ja kolmekordse klaasiga
- › Energiasäästlik lahendus passiivmajale
- › Puit- ja puitaluiniiumaknad

### Tüübid:

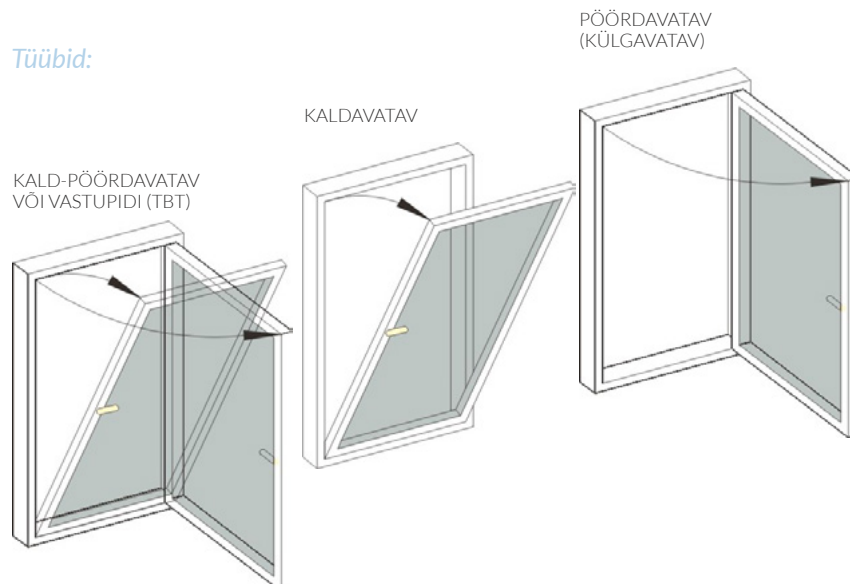

# Võimalikud aknalahendused



## INGLISE AKEN

- › Üles-alla liikuvad lükandraamid
- › Võtab avanedes vähe ruumi
- › Tuulutusasendi võimalus
- › Lihtne puhastada

## MITMEAVALISED AKNAD

- › Horisontaalsed ja/või vertikaalsed impostid
- › Maksimaalsed mõõdud 2,5 x 3,5 m
- › Liikuva imposti võimalus

## ERIKUJULISED AKNAD

- › Omanäoline ilme majale
- › Ümmargused aknad
- › Kolmnurksed aknad
- › Tuhandeid erilahendusi



## TULETÖKKEAKEN

- › Tuletõkkeklass EI60, hoiab kuumuse eemal vähemalt 60 minutit
- › Tuletõkkeklass EI30, hoiab kuumuse eemal vähemalt 30 minutit
- › Puit- ja puitaluumiiniumaknad
- › Avanevad ja mitteavanevad
- › Väga hea soojapidavus, U-väärtus 0,8 W/m<sup>2</sup>K



## MITTEAVATAVAD AKNAD

- › Suur valgusava tänu lengi sisse paigaldatud klaaspaketile
- › Fikseeritud raamiga aken
- › Maksimaalsed mõõdud 2,5 x 3,5 m

# VÄLISUKS ON KODU SÜMBOL





Traditsioonilisi välisuksi, kilpuksi ja terrassiuksi saab tellida nii välja- kui ka sissepoole avatavaid ja nii ühe- kui ka kahepoolsetena (s.t kas ühe või kahe ukselehega).

## KILPUKS

- › Turvaline ja stabiilne
- › Üks terviklik kilbist ukseleht
- › Kolmepunkti lukustus
- › Ilmastikukindel
- › Lisasoojustus
- › Alumiiniumkiht niiskuse tõkkeks
- › Kolmekordne kahe selektiivklaasiga ja argoontäitega klaaspakett
- › Väga hea soojapidavus
- › Puit ja puit- alumiiniumkattega
- › Võimalik disainida ust soonte ja klaasiavadega

### Lukusüsteemid:



KIPLUKS MACO  
LUKUSÜSTEEMIGA

KILPUKS ASSA  
LUKUSÜSTEEMIGA

KILPUKS  
TORUKÄEPIDEMEGA

## STANDARDMUDELID



PR. 100

PR. 109

PR. 110

PR. 111

PR. 112

PR. 113

PR. 114

# Terrassi -ja rõduuste lahendused

## INNOVA LÜKANDUKSED

- › Uus innovaatiline disain – õuepoolsel küljel liikuva raamiga lükanduks.
- › Tormikindel ja väga mugav kasutada.
- › Siledad profiilid, kinnisel poolel ilma raamita (panoraamlahendus).
- › Valikus ka PAS24 turva- ja C-skeem (neljaosaline) lahendusena



## LÜKANDUKSED

- › Sobivad hästi rõdule ja verandale
- › Toapoolsel küljel liikuva raamiga lükanduks
- › Soovi korral pörandasse „uputatav“ lävepakk
- › Fikseeritav tuulutusasend
- › Elektrilise lükandukse võimalus -E-Power
- › Valikus ka PAS24 turva- ja C-skeem lahendusena

## TERRASSI-UKSED

- › Väljapoole - ja sissepoole avatav
- › Kolmepunkti lukustus
- › Mugav käepide
- › Ühe -ja kahepoolsed ukсед

## E-POWER ELEKTRILINE LÜKANDUKS

E-Power lükanduks on uus ja ainulaadne, sest töötab elektrimootoriga.

- › Suurepärase soojapidavus
- ›  $U_d = 0,75 \text{ W} / \text{m}^2\text{K}$
- › Juhtimine – nupuga, puldist ja äpiga
- › Integreeritud mootor ja akud
- › Alumiiniumkattega toode
- › Suur klaasiava – panoraamtoode
- › Hea ilmastikukindlus





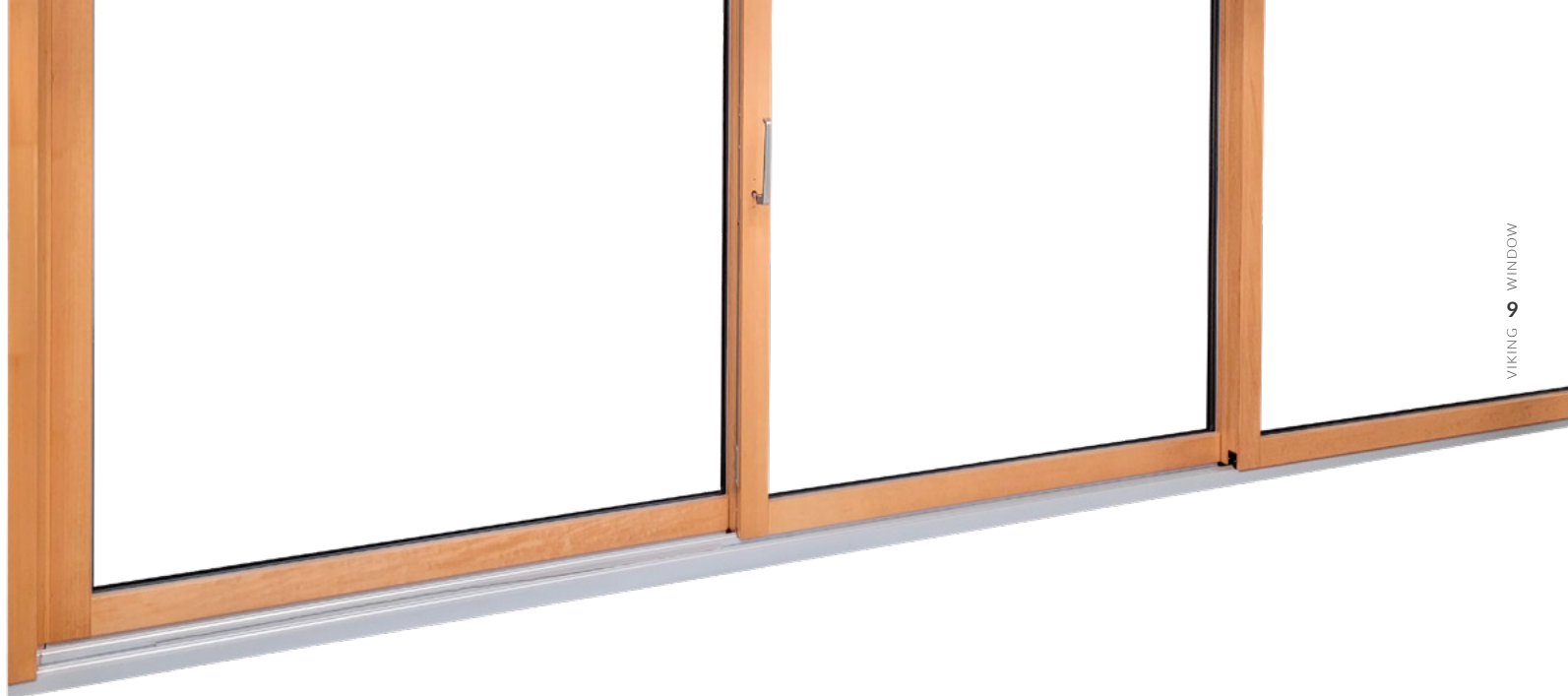

## E-SKEEM LÜKANDUKS

Parim valik rõdudel, terrassidel ja teistes kohtades, kus pole piisavalt ruumi tavapäraste välja- või sisseavatavate lahenduste jaoks või kus on vajadus suurte klaaspindade järele.

Viking Window E-skeemi lükandused (kolme-raamiline) on varustatud kahe liugavatava ukselehega, mis on varustatud kvaliteetse ja modernse GU-934-H lükanduse suluse süsteemiga, mille kandevõime on kuni 300 kg. Suluse süsteem ja tugev käepide võimaldavad mugavat kasutamist ja ukse sulgemist tuulutusasendisse. Aktiivne leht

on ukse ühel küljel ja teine liikuv ukseleht keskel võimaldab kasutajal saada peaaegu 2/3 ukse kogulaiusest vaba avanemist. Lükanduse lengi sügavus puittootel on 290 mm ja alumiiniumkattega tootel 306,5 mm.

E-skeem lükandust pakume nii puit- kui puitaluumiiniumlahendusena. Energiatõhus kolmekordse klaasiga toode – alumiiniumkattega ukseleht 52 mm klaaspakett  $U = 0.52 \text{ W} / \text{m}^2\text{K}$ , puidust ukseleht 40 mm klaaspakett  $U_g = 0.64 \text{ W} / \text{m}^2\text{K}$ . Viimistlus vastavalt RAL, NCS (värv) või peitsi ja lakivalik Viking toonikataloogist kliendi valiku ja eelistuse järgi.



## PANORAAM LÜKANDUKS (3-KORDSE KLAASIGA)

Panoraam lükanduks on uudne ja moodne tootelahendus, mis annab senisest veelgi avarama vaate! Tootel on traditsiooniline paralleel-lükandraam, kuid mitteavataval poolel ei ole enam varasemast tuttavat fikseeritud raami. Klaaspakett on paigaldatud otse lengi, mis annab tulemuseks oluliselt suurema valgusava. Lükanduks sobib välisukseks rõdule, verandale ja mujale, kus pole ruumi traditsiooniliselt sisse- või väljapoole avatava ukse jaoks.

**Panoraam lükanduks on pakkuda ainult puitaluumiinium tootena.** Energiatõhusa kolmekordse, kahe selektiiviga klaaspaketi (kokku 52 mm) kasutamise tulemusena on võimalik saavutada kogu toote soojusjuhtivus  $U$ -väärtus väiksem kui  $0,80 \text{ W} / \text{m}^2\text{K}$

Lisaks oleme sulusesüsteemi täiendanud saades tulemuseks meeldivalt diskreetse peidus oleva siini ja käigupiduriga lahenduse.

Klaasimine õuepoolelt küljelt tagab toas visuaalselt meeldiva vaatepildi, kuna puitosadel ei ole nähtavaid klaasiliiste.

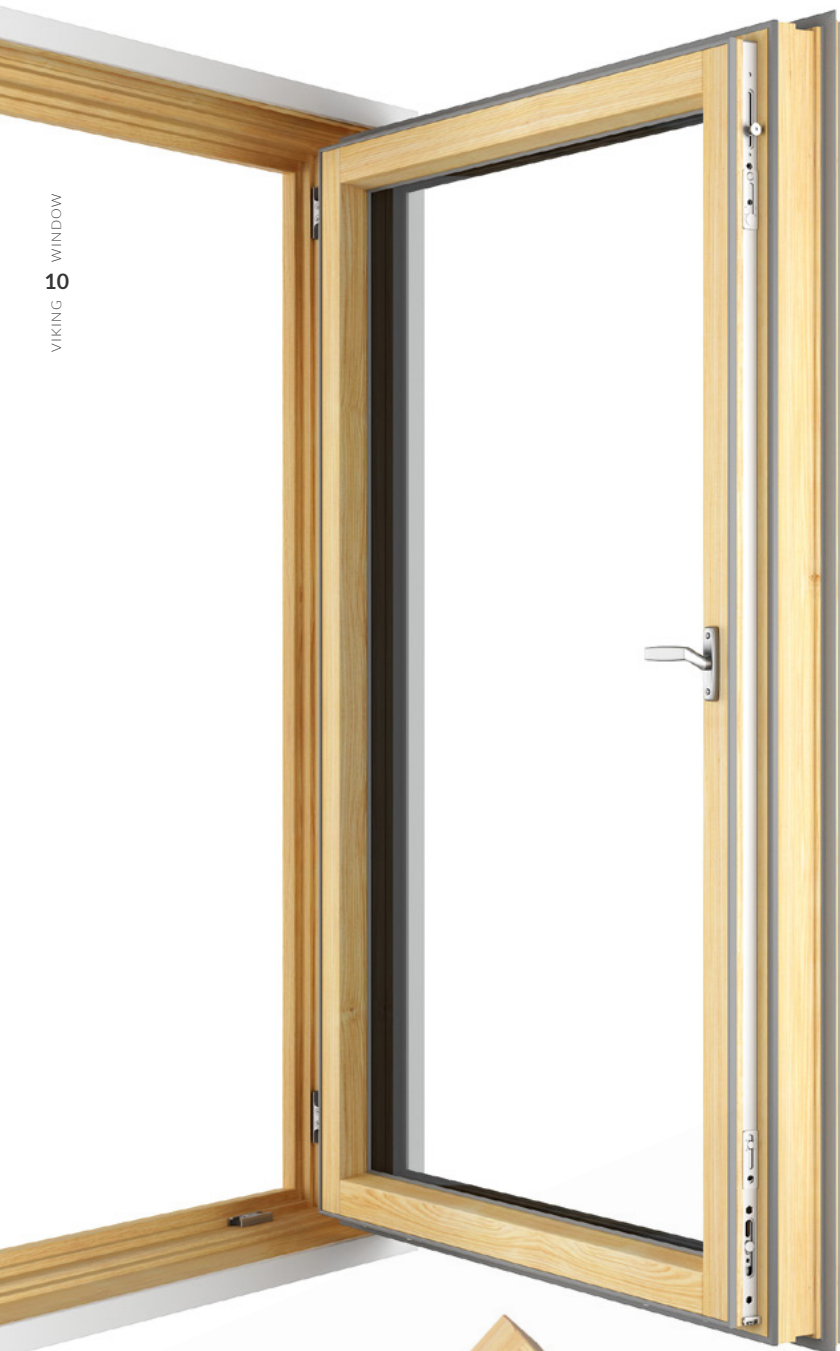

# Passiivmaja tooted

## SERTIFITSEERITUD PASSIVAKNAD (KOLMEKORDSE KLAASIGA)

SW14 puitaluiniium passiivaken on ainulaadne Eestis välja töötatud ja Saksamaa Passive House Institute'i poolt sertifitseeritud väljapoole avatav passiivmaja aken.

Akna profiilid on kaitstud rahvusvahelise tööstusdisainilahenduse registreeringuga nr DM/083922.

Lisaks akendele pakume ka soojusisolatsiooniga tervikkilbist välisuksi ja puitprofiilidest, energiatõhusa 3-kordse klaaspaketiga terrassiuksi.

- › Spetsiaalselt Eesti ja Põhjamaade kliimaolusid arvestades välja töötatud ilmastikukindel konstruktsioon. Akna kolm tihendit tagavad selle, et raami-lengi vahe on soe ning suurendavad kondensatsioonikindlust;
- › 50 mm 3-kordses klaaspaketis kasutatakse kaht selektiivklaasi (LowE või LowE1.0), argoontäidet ja sooja serva vaheliiste (nt SGG Swisspacer Ultimate).
- › Valikus on ka päikesekaitse klaasid (näiteks SKN176);
- › Alumiiniumprofiilisüsteem välisküljel lisab puitaknale vastupidavust.
- › Sulgumispunktid ümber raami teevad akna turvaliseks.

Passiivmaja kohta saate rohkem lugeda ametlikult veebisaidilt Passive House Institute.

Passiivakna peamine idee seisneb selles, et tegemist on sertifitseeritud passiivmaja komponendiga. Reeglina peab standardmõõtudega aken 1,23 m x 1,48 m saavutama **U-väärtuse 0,80 W / m<sup>2</sup>K** või parema, kui kasutatakse klaasimist **U<sub>g</sub> = 0,70 W / m<sup>2</sup>K**.



# SÄÄSTA ENERGIAT

Kolmekordsed klaaspaketid tagavad energiatõhususe. Hermeetilised tihendid tagavad ilmastikukindluse ja võimaldavad paremat sisekliimat.

## PASSIIVMAJALE SOBIVAD TOOTED

Viking Window passiivmaja aknad on sügavama ja paksema puitprofiiliga, kolmekordse klaasiga

( $U = 0,47 \text{ W} / \text{m}^2\text{K}$  või madalam), SGG Swisspacer Ultimate tähendab: sooja serva lahendus ja mitmekordne raami tihend.

Parema turvalisuse, helikindluse ja päikesekaitse tagamiseks saab lisada lisafunktsioone. Samuti on võimalik tellida energiasäästlikke ruloosid, paigaldatuna klaaspaketti.

Akna soojusläbivus on  $U_w = 0,7 \text{ W} / \text{m}^2\text{K}$  sissepoole avaneva akna jaoks ja  $U_w = 0,63 \text{ W} / \text{m}^2\text{K}$  väljapoole avaneva akna jaoks.

# Ribikardinad ja rulood

Ribikardinad ja rulood on välja töötatud silmas pidades just klientide privaatsuse vajadusi ja nõudmisi. Samas on need lahendused olulised ka energia säästuks – hoides ära päikesekiirgust ja ülekuumenemist.

## SCREENLINE® PAKETISESED RIBIKARDINAD

ScreenLine® süsteemis on ribikardin integreeritud kahe või kolme klaasi sisse. Ribikardina liikumine ei kahjusta topeltklaasi isolatsioonomadusi ja see toimub täielikult isoleeritud keskkonnas.

Eksklusiivsed ScreenLine® omadused tagavad täieliku kaitse erinevate ilmastikuolude, mustuse ja tolmu eest ning seetõttu ei vaja rulood eraldi hooldust. Süsteem on elektriliselt juhitud välise magnetseade abil. Magnetkomponentide elutsükkel on peaaegu piiramatult.



Päikeseplatadega paketisesed ribikardinad (lisaks laetavad akud komplektis). Opereeritavad lüliti ja puldiga.

Ribikardinad on paigaldatud hermeetiliselt isoleeritud keskkonda. Aknakatete liigutamine ei avalda mingit mõju klaaspaketi hermeetilisuse omadustele ja toimub täielikult suletud süsteemis. Tagatud on täielik kaitse mustuse, tolmu ja ilmastiku mõjude vastu.



## PUTUKAVÕRGUD

Viking Window AS on välja töötanud putukavõrgu lahendused terve oma tooteportfelli ulatuses ja erinevaid võrkude materjalide tüüpe on samuti igale olukorrale ja soovile!

## VÕRKUDE MATERJALIDE TÜÜBID



ALUMIINIUMVÕRK

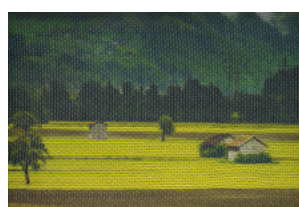
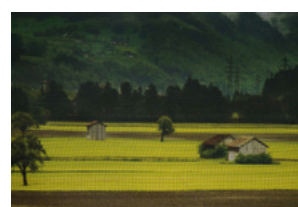

KLAASKIUDVÕRK

KÕRGSAGEDUSLIKE RAADIO-  
LAINETE EEST KAITSEV VÕRK

PEENSILMALINE VÕRK



POLÜESTERVÕRK

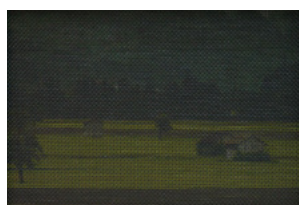

PÄIKESEKAITSEGA VÕRK



ROOSTEVABA TERASVÕRK

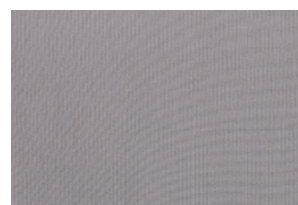

ALLERGIKUTE ÕIETOLMUVÕRK

## SISSEAVATAVATEL AKENDEL KASUTATAVAD PUTUKAVÕRKUDE LAHENDUSED



ALUMIINIUM PUTUKAVÕRK HINGEDEL



ALUMIINIUM PUTUKAVÕRK TIHVTEL



RAL9016



E6 / EV1

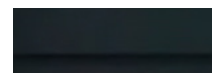

RAL7016



RAL8001



RAL8014



RAL8022

# TOOTELAHENDUSED AKENDELE



A-1

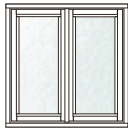

A-2

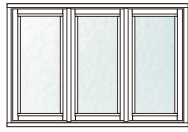

A-3



A-25



A-26

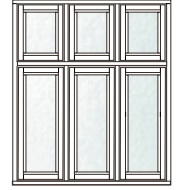

A-27



A-4



A-5



A-6



A-28



A-30

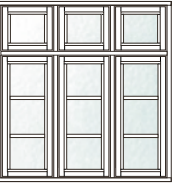

A-31



A-7



A-8



A-9



A-32



A-33



A-34



A-10



A-11



A-12



A-35



A-36

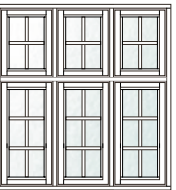

A-37



A-13



A-14



A-15



A-16



A-17

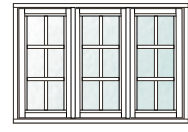

A-18



A-39



A-40



A-19

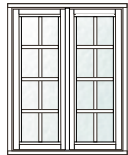

A-20

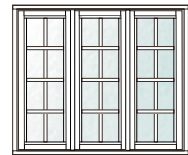

A-21



A-22

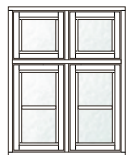

A-23



A-24

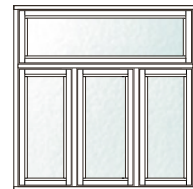

A-41



A-42

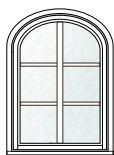

A-43



A-44



A-45



A-46



A-47

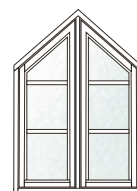

A-48

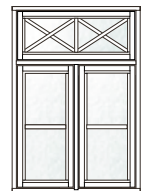

A-49



A-50



A-51



A-52



A-53



A-54



A-55



A-56

## TOOTELAHENDUSED TRADITSIOONILISTELE USTELE JA TERRASSIUSTELE



## TOOTELAHENDUSED KILPUSTELE

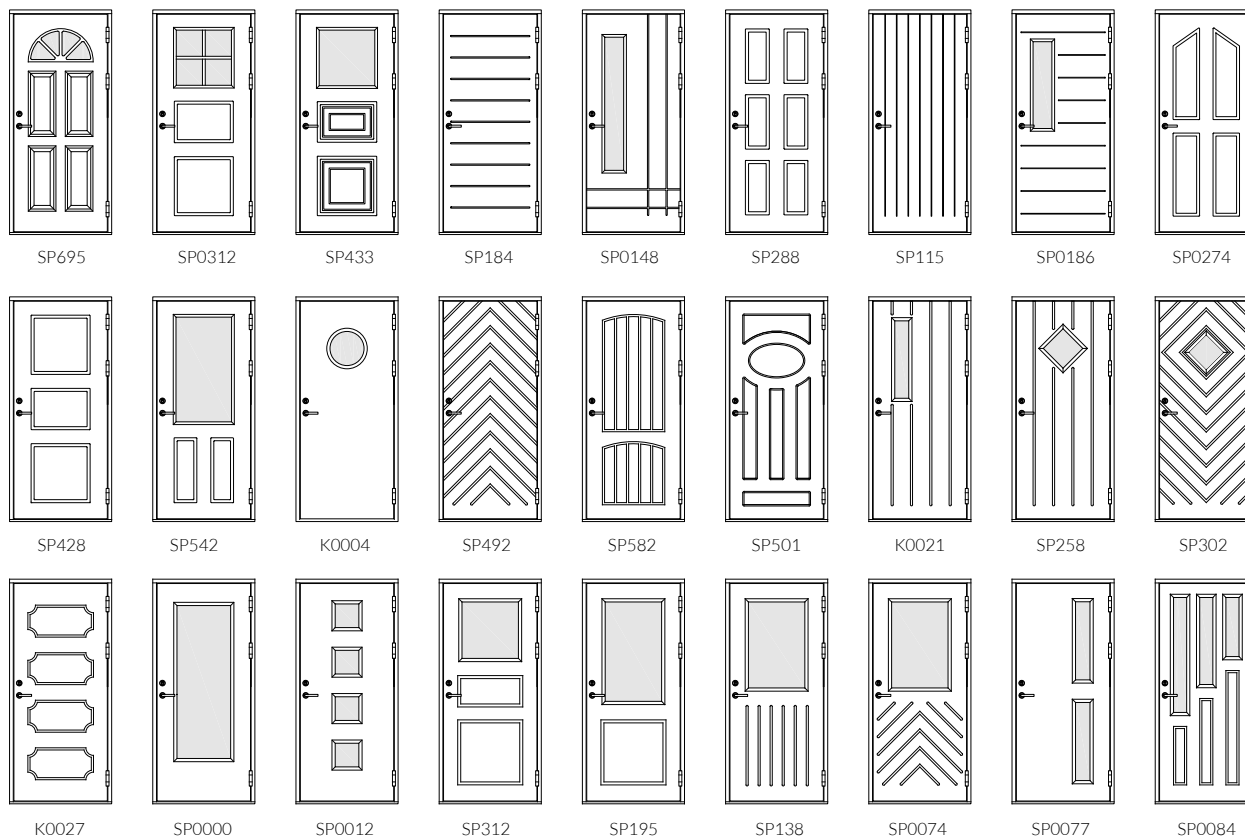

# LÖPMATU VÄRVIPALETT





## Populaarsed peitsitoonid akendele ja ustele



## RAL-lehvik

Aknaprofile (puit ja alumiinium) saab tellida ükskõik millise RAL värvivalikuga. Pakume ka kahepoolse viimistlusega tooteid.



Viking Window aknad ja ukSED valmivad kvaliteetsest sõrmjätkuta liimpuidust \*

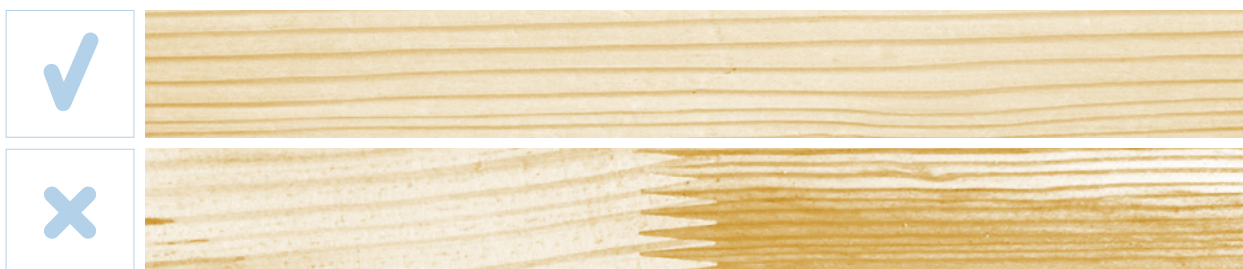

\* Puitdetailidel, mille pikkusmõõt ületab 2 m, võib esineda piiratud hulk sõrmjätkuga ühendusi.

# VIKINGI TURVATOOTED

Viking Window AS on välja töötanud spetsiaalsete turvaliste toodete seeria, üle kõigi oma tootegruppide, mis on vastavuses Inglismaa turu PAS24 nõuetega.

Turvatoodetel on spetsiaalselt välja töötatud käepidemed, hinged, sulused, klaaspaketi lahendused jm. Tooted, mis on läbinud PAS24 testimise, vastavad Inglismaa viimastele ehitusmäärustele. Katse sisaldab manuaalset rünnakut, lukustussilindri eemaldamist, hingede koormuskatset ja löögite. Olles edukalt läbinud need testid, meie tooted annavad teile meelerahu, et ostetav toode vastab kõige uuematele turvalisus standarditele.

## PAS24 TOOTEGRUPID:

- › Lükandused
- › Väljapoole avatav lükanduks Innova
- › Sisseavatavad aknad
- › Väljaavatavad aknad
- › Välisüksed ja terrassiüksed



# Viking Smart Solutions

## SMART-AIR UKS

- › SmartAir on elektrooniline uste lukustussüsteem.
- › See juhib uksekäepideme tööd – suletud asendis, ei ole uksekäepide ühendatud riistvara ja ust ei saa avada.
- › Avamiseks saab kasutada plastkaarti, kiipi või PIN-koodi.

## YALE DOORMANI LUKUSTUSSÜSTEEM

- › Yale Doorman on elektrooniline ukse avamise ja lukustamise süsteem, mille kaudu juhitakse ukse käepideme tööd.
- › Avamiseks on võimalik kasutada kiipi või PIN-koodi. Lisaks saab lukustust juhtida nutitefonis oleva äpi kaudu.

## HALKE NUTILUKK

1 lukk - 6 erinevat avamisviisi, üle 100 kasutajaõiguse lisamisvõimalus

Kasutajasõbralik ja niiskuskindel nutilukk sobib hästi kodulukustuse lahenduseks. Avamiseks on võimalik kasutada sõrmejälge, kiipi või PIN-koodi. Äpi kaudu saab lisada mitu lukku nii, et kogu maja uste lukustust saab hallata ühest kohast. Äpiga saab lihtsalt lisada või muuta kasutajaid ning võimaldada ka ajutist ligipääsu.



Halke



ASSA SmartAir

## LEMMIKLOOMA ELEKTRILINE LUUK:

Viking Window uksele ja ka klaaspaketti saab nüüd paigaldada elektrilise lemmikloomaluugi. See on täiesti ilmastikukindel ning sobilik isegi passiivmajale. Värav avaneb ja sulgub kiibiga automaatselt. Turvalisuse tagamiseks on sellel sisse-ehitatud valvesüsteem.

- › programmeeritav lemmikloomaluuk
- › Energiatõhus, passiivmaja element
- › automaatselt avanev ja sulgub
- › töötab liikumisanduri või kiibiga

# DETAILIDENI LIHVITUD



## KÄEPIDEMED VÄLJAPOOLE AVATAVALE AKNALE



## KÄEPIDEMED SISSEPOOLE AVATAVALE AKNALE



## VÄLISUSTE KÄEPIDEMED



ASSA sulusega ukse populaarsemad käepidemevalikud



ASSA 6640 ASSA 6638 ASSA 444 EPOK 1956 EPOK 1918

MACO sulusega ukse populaarsemad käepidemevalikud

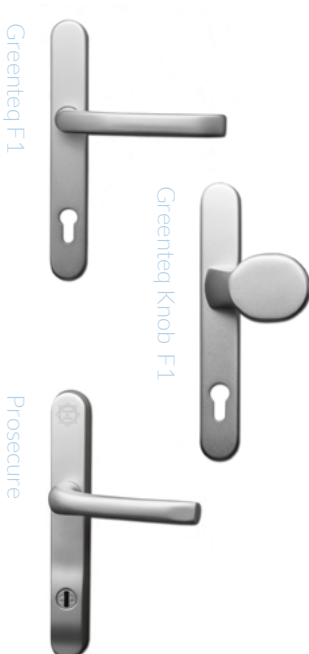

## SÖRMSULUSED VÄLJA AVATAVALE AKENDELE



## AHVISABA KÄEPIDE VÄLJA AVATAVALE AKENDELE



# Uksetarvikud



Lukusüdamiku kate



Uksekoputi 590461



Postkasti luuk 112002

- VIIMISTLUS:
- Roostevaba matt
- Roostevaba läikiv
- Roostevaba matt kuldne PVD
- Roostevaba läikiv kuldne PVD



Uksenupp  
Mila

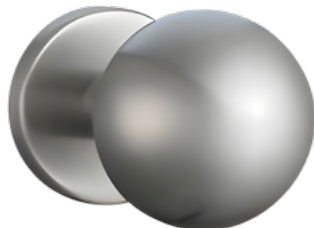

Uksenupp  
GreenteQ

## TORUKÄEPIDEMED

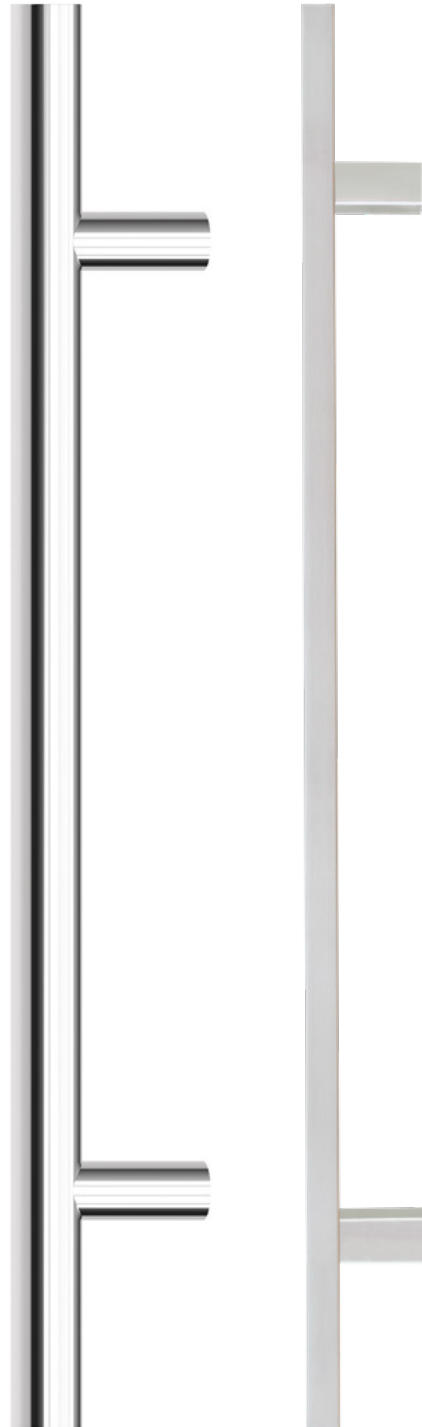

Diamantek  
Metropol SO  
VIIMISTLUS:  
Kuldne  
Must  
Roostevaba teras

Diamantek  
STYLISH SQC  
VIIMISTLUS:  
Kõik RAL värvitoonid

# AKNAPROSSI TÜÜBID

Norra profil:

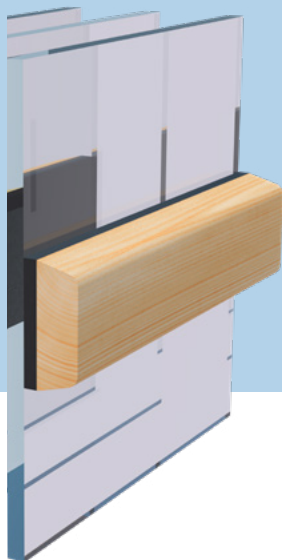

Rootsi profil:

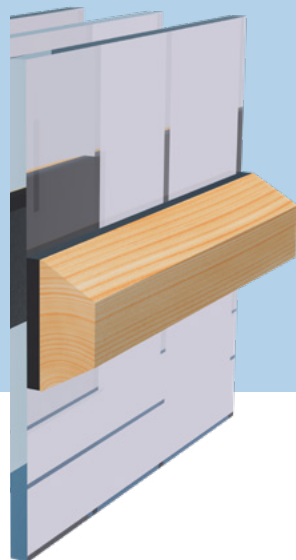

Inglise profil:

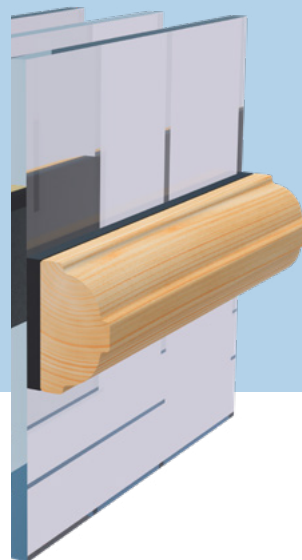

16mm profil:

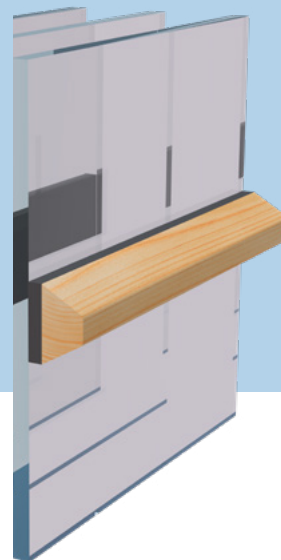

## LEVINUIMAD AKNAPROSSIDE LAHENDUSED

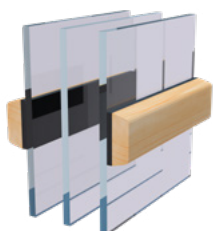

Liimprossid 01-00-01 väljas Norra sees Norra

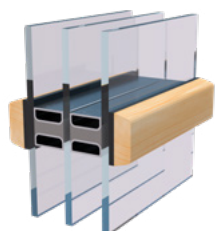

Liimprossid 01-SWS-01 väljas Norra sees Norra + SWS

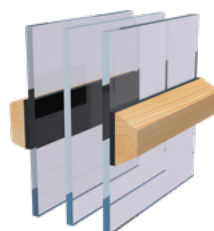

Liimprossid 01-00-03 väljas Norra sees Rootsi



Liimprossid 01-SWS-03 väljas Norra sees Rootsi + SWS

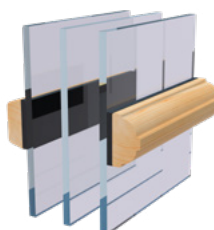

Liimprossid 01-00-02 väljas Norra sees Inglise

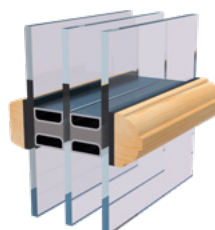

Liimprossid 01-SWS-02 väljas Norra sees Inglise + SWS

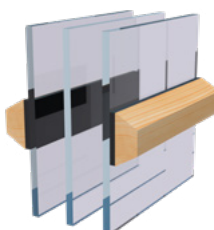

Liimprossid 03-00-03 väljas Rootsi sees Rootsi



Liimprossid 03-SWS-03 väljas Rootsi sees Rootsi + SWS

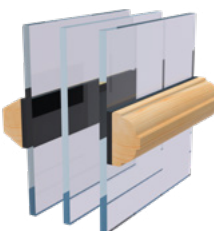

Liimprossid 03-00-02 väljas Rootsi sees Inglise

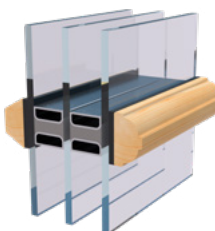

Liimprossid 03-SWS-02 väljas Rootsi sees Inglise + SWS

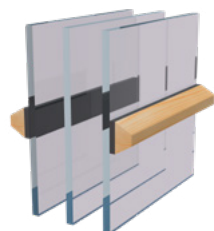

Liimprossid 05-00-05 sees ja väljas (16 mm)

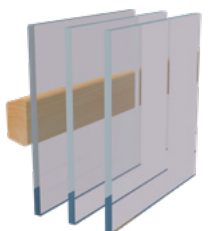

Eemaldatav pross väljas 04-00-00



## VALIK ERINEVAID KLAASPAKETTE

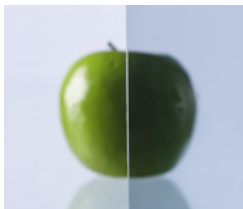

SGG PARSOL GREY

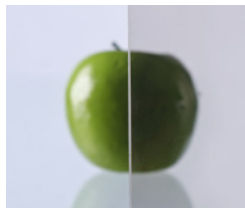

SGG PARSOL BRONZE



SGG SATINOVO

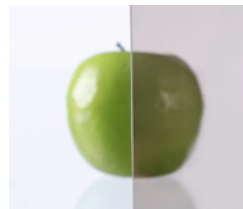

STOPSOL CLASSIC CLEAR



STOPSOL CLASSIC BRONZE



DELTA CLEAR

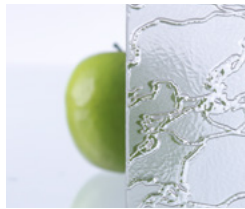

DELTA MATT CLEAR



DELTA MATT

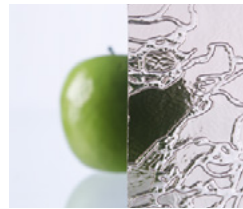

DELTA BRONZE



DELTA MATT BRONZE

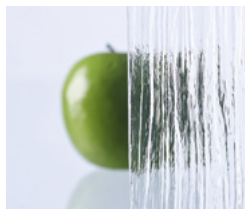

KURA

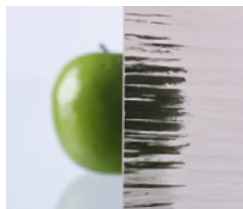

KURA BRONZE

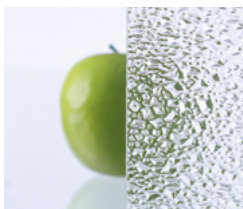

ORNAMENT 521



CREPI





KLAASPAKETT koosneb klaastahvlitest (kaks või kolm), mis on omavahel ühendatud vaheliistu konstruktsiooniga ja hermeetiliselt tihendatud elastse mastiksiga.

## ENERGIASÄÄSTLIKKUS

Viking Window akende ja uste energiasäästlikkuse tõstmiseks:

- › kolmekordne klaaspakett kahe selektiivklaasiga
- › Integreeritud päikesekaitse ribikardinad

Standardlahend sisaldab:

- › soojapidavad vaheliistud
- › argooni kasutamine klaasidevahelise ruumi täitena
- › kahekordne klaaspakett ühe selektiivklaasiga

## LISAVÕIMALUSED

- › Turvakraas (karastatud või lamineeritud)
- › Päikesekaitseklaas
- › Toonitud või värvitud klaas
- › Klaaspaketisene ruloosüsteem
- › Müratõkkeklaas
- › Peegelklaas
- › Musterklaas
- › Isepuhastuv klaas (Bioclean)

Selektiivklaas soojeneb sama kiiresti kui tavaklaas, kuid kiirgab soojust ruumist välja oluliselt vähem. Selektiivklaasi üks pind on kaetud soojust tagasipeegeldava metalloksiidikihi.

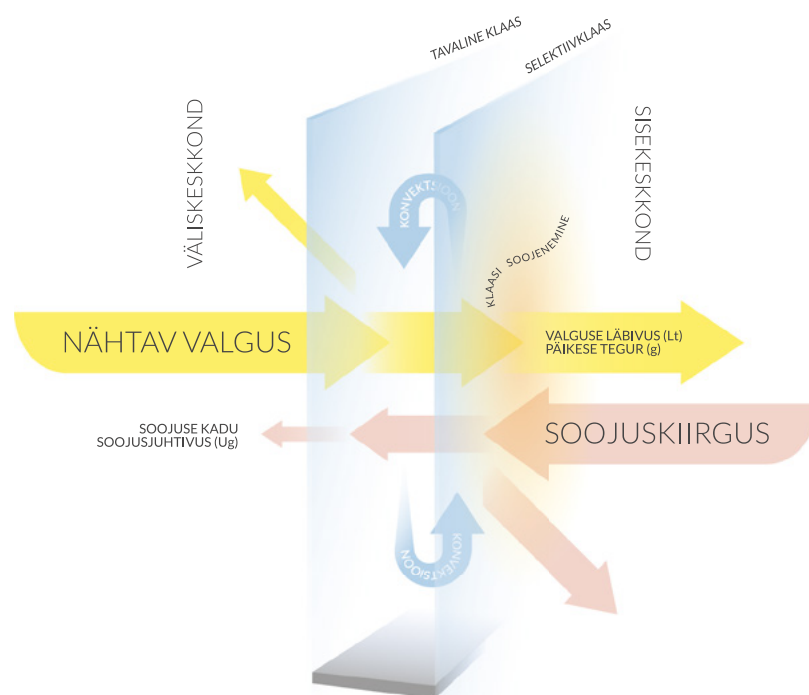

# RAHVUSVAHELISELT TUNNUSTATUD OSKUSED

Puit on inimese elukeskkonna jaoks loomulik materjal. Selles on karakterit, ilu ja stiili. Puidu käitlemine nõuab samuti erilist hoolt.

Viking Window pöörab erilist tähelepanu kvaliteedinõuetele.

Ettevõtte omab kvaliteedijuhtimise süsteemi ISO 9001 ja keskkonnajuhtimise süsteemi ISO 14001 sertifikaati.

Viking Window toodang on CE-märgistatud, samuti pakutakse FSC®-sertifitseeritud puidust valmistatud aknaid.

Aastast 2014 on Viking Window AS tootevalikus enda poolt välja töötatud ja toodetud passiivaken, mis on Passive House Institute poolt sertifitseeritud passiivmaja komponent.

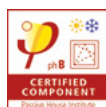

# KLIENDID KIIDAVAD

Tänu laiale tootevalikule omame kliente erinevates maailma paikades. Meie jaoks on oluline personaalne ja kiire teenindus. Standardvalikus olevad aknad valmivad kolme nädalaga.

Garantii viis aastat.

Viking Window AS  
Mäo 72751 Järvamaa Estonia  
TEL +372 384 8900  
FAX +372 385 3027  
info@viking.ee

[www.viking.ee](http://www.viking.ee)

