



HALKE NUTILINK

HA42

KASUTUSJUHEND



HALKE NUTILINK HA42

PÕHIOMADUSED

- **Materjal:** roostevaba teras
- **Suurus:** 280mm pikkus ja 38mm laius
- Sobib kõigile **30mm-68mm** paksusega alumiinium- ja puitustele
- Tööpinge **6V** ehk **4*AAA** patareid
- Aku eluiga kinni ja lahti lukustamisel kuni 10 000 korda
- **6 avamise viisi:** sõrmejalg, PIN-kood, WiFi avamine, mobiilirakendus, kiipkaart, võti
- **Värvivalikus:** roostevaba, must
- Töötemperatuur -20°C~70°C
- Lingi kaal 2.5 kg
- Kasutajasõbralik ja pidevalt arenev rakendus juhtimaks nutilingi tööd (Andorid ja iOS)
- Kaugjuhtimispuult läbi mobiilirakenduse või veebi
- Patareide tühjenemisel on võimalik avada nutilingk avariivõtmeaga või anda toidet akupangaga
- Sobib näiteks kodu, kontori, poe, hotelli jms ustele
- Garantii 2 aastat



JOONISED

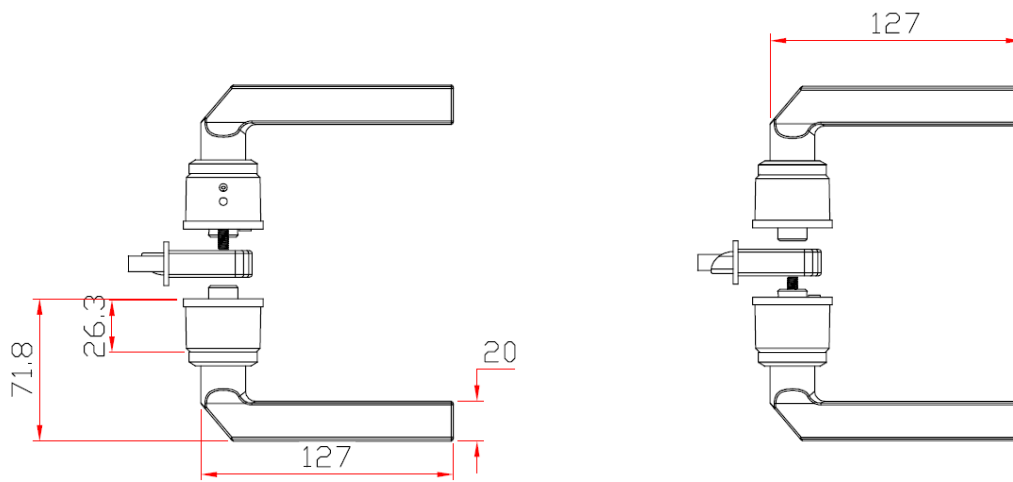
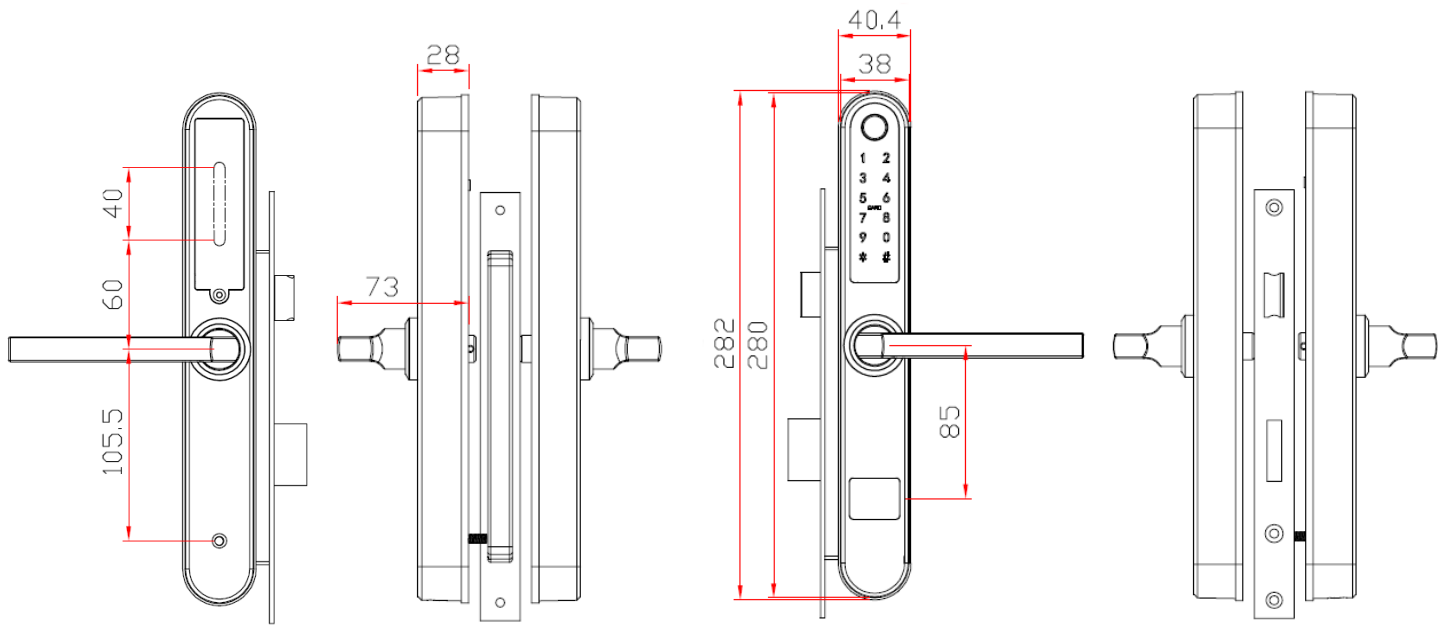

ALUMINIUMUKSED

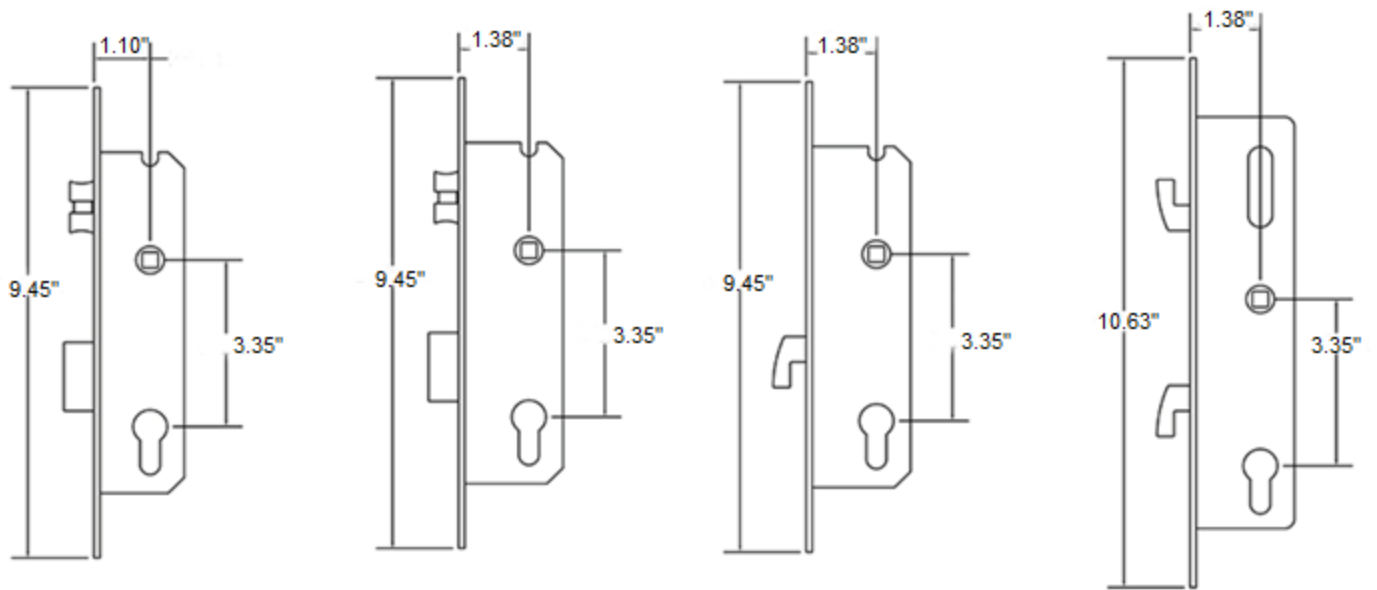

ABLOY LE314

PUIDUST- JA TURVAUKSED

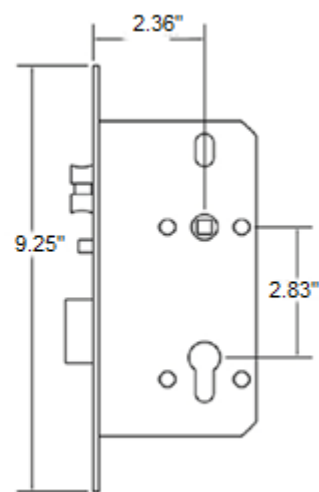
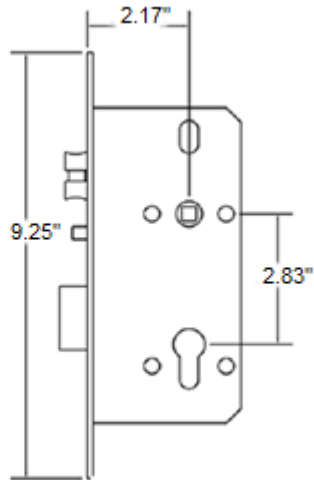
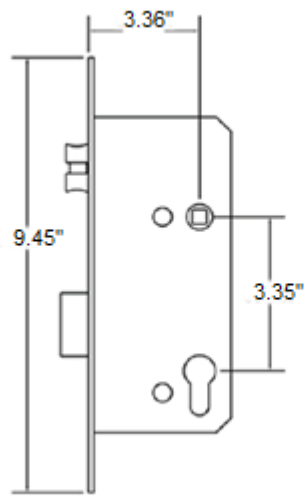
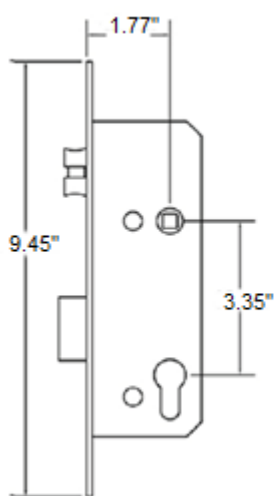

ABLOY LE184



ASSA 510

PAIGALDAMINE

I. Sisestage lukukorpus

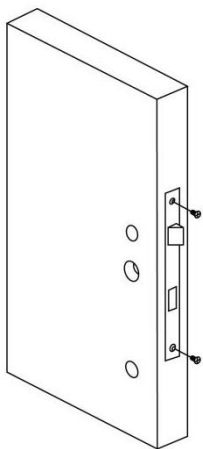

II. Paigaldage lingi nelikant ja kuusnurk polt

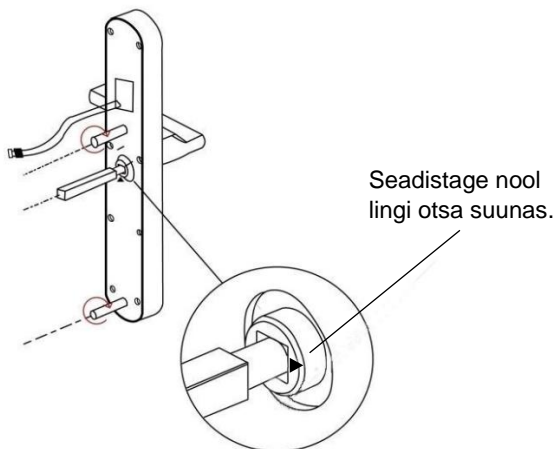

III. Paigaldage esiplaat

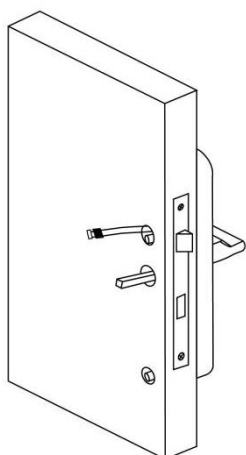

IV. Paigaldage tagumine plaat

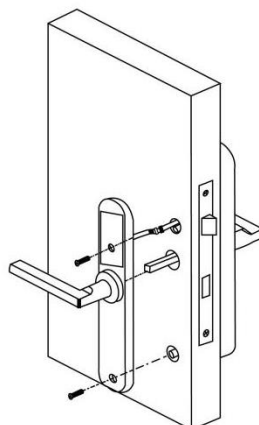

V. Sisestage patareid

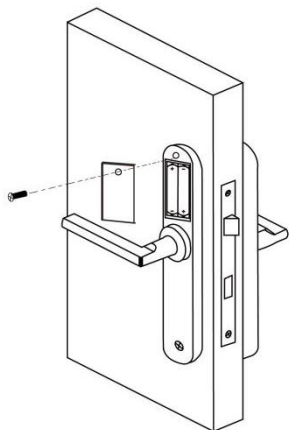

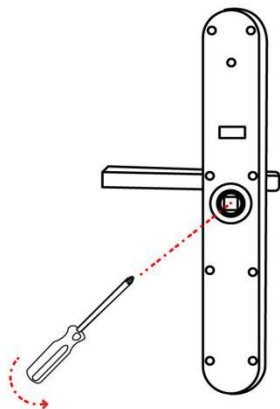

Keerake esipaneeli käepidet.
Keerake käepideme sisemine
kuuskantkruvi vastupäeva.

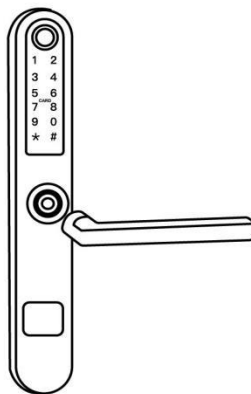

Eemaldage käepide.

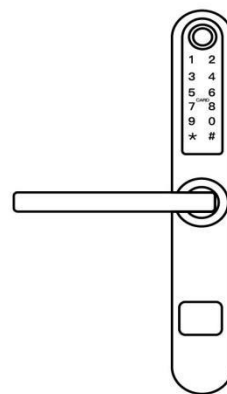

Peale käepideme suuna
muutmist, sisestage see ja
lukustage käepideme
kuuskantkruvi uuesti.

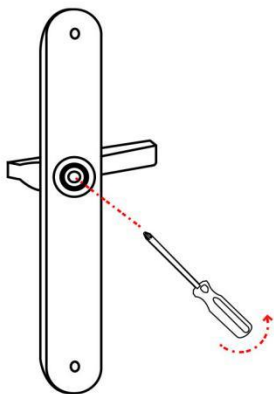

Keerake tagapaneeli käepidet.
Keerake käepideme sisemine
kuuskantkruvi vastupäeva.

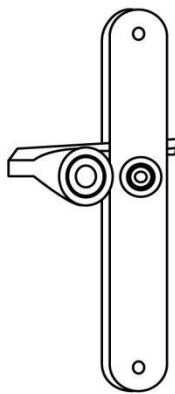

Eemaldage käepide.

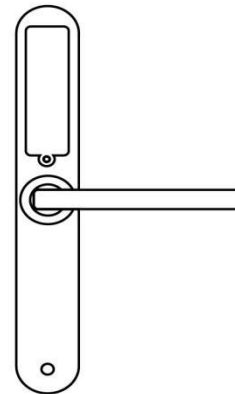

Peale käepideme suuna
muutmist, sisestage see ja
lukustage käepideme
kuuskantkruvi uuesti.

SEADISTAMINE

- I. Sisestage patarei.
- II. Vajutage 5 sekundit tagapaneelil nuppu „Reset“.
- III. Vajutage numbrikombinatsiooni „000#“

Reset nupp



ÜHENDAMINE



1. Avage oma mobiiltelefoni kaamera. Skaneerige QR- kood vastavalt oma telefoni operatsioonisüsteemile ja laadige alla tasuta mobiilirakendus **TTLock**.
2. Registreerige uus konto kasutades selleks oma telefoninumbrit või e-posti aadressi ja logige uue kasutajaga sisse.

[Login](#)
[Register](#)



Phone number/Email

Password

Login

[Forgot Password?](#)

[←](#)
[Register](#)

Phone
 Email

Country/Region Estonia+372

Enter your Phone number

Password

Confirm Password

Verification Code

Your password must have 8-20 characters, and include a minimum of two types of numbers, letters and symbols







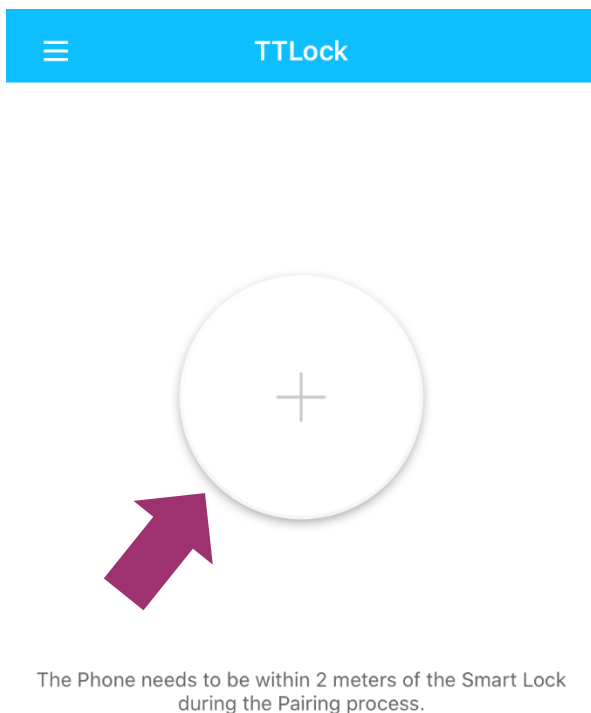

Register

[By Registering you agree to our Privacy Policy](#)

3. Puudutage lukustuskuva ja vajutage „Press to Add Lock“. Valige valikust „Door Lock“. Lähedal olev nutilink kuvatakse ekraanil, vajutage „+“.



[←](#)
[Choose Lock Type](#)

 All Locks Scan all types of locks	
 Door Lock	 Padlock
 Safe Lock	 Lock Cylinder
 Parking Lock	 Bicycle Lock
 Remote Control	

4. Nimetage nutilink ümber ja vajutage „OK“. Link on seadistatud.

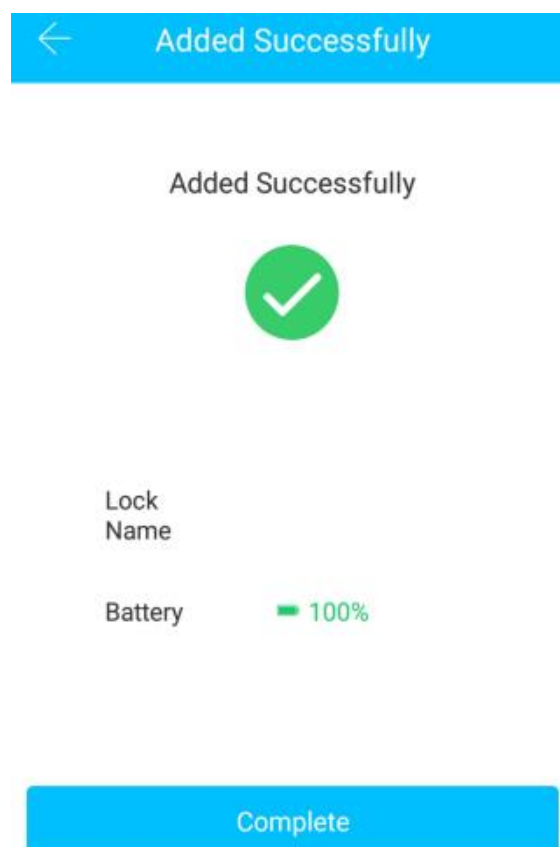
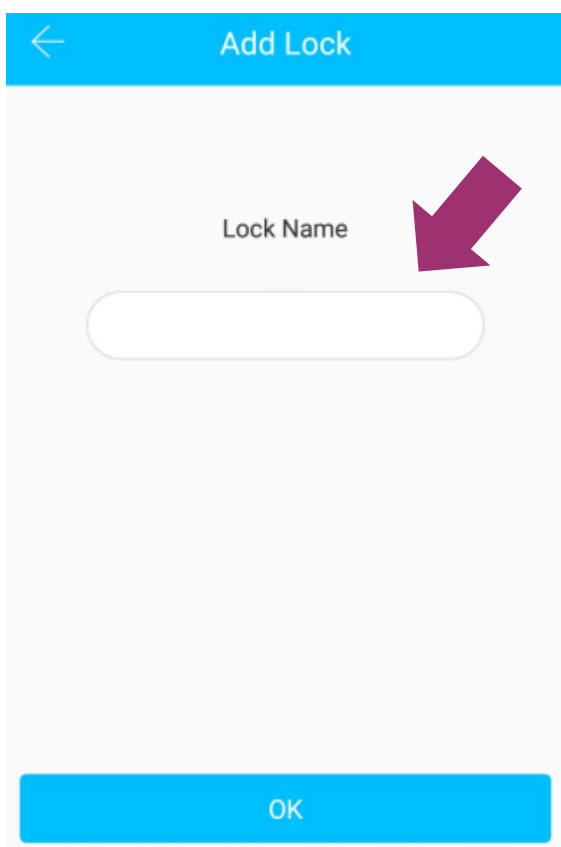

AVAMINE

Nutilingil on 6 erinevat avamise võimalust- Bluetooth ühendusega avamine, PIN- koodiga avamine, mobiilirakenduses avamine üle interneti, sõrmejäljelugejaga, kaardiga ja võtmega avamine.

NB! Võti on ainult avariivavamiseks, mitte pidevaks kasutuseks! Hoiusta võtit lukustatavast hoonest eraldi.

Avamistoiminguid on võimalik teha nii mobiilirakenduses TTLock kui ka veebilehel www.ttlock.com.

Veebilehel www.ttlock.com tuleb valida menüüst **Software** ning seejärel rippmenüüst **Lock Management**. Logige veebirakenduses sisse eelnevalt loodud kasutajaga ning saate teha kõiki nutilingiga seotud toiminguid ka veebis.

BLUETOOTH AVAMINE

Lülitage sisse Bluetooth ja avage mobiilirakendus. Peale seda, kui mobiil ja nutilink on ühendatud, vajutage luku avamiseks märki: . Mobiili ja nutilingi kaugus ei tohi olla rohkem kui 5 meetrit. Lukustamiseks vajutage samal märgisel kuni 3 sekundit.

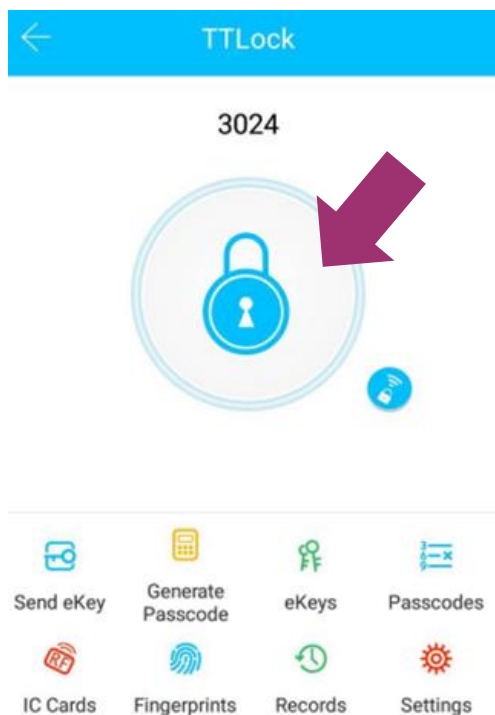

NUTITELEFONIGA AVAMINE ÜLE INTERNETI

Peale seda, kui nutilink ja mobiil on ühendatud kontrollkeskusega (toiminguks on vajalik **Halke HUB G2V**), vajutage märki:  Sellisel viisil on võimalik nutilinki avada interneti ühenduse puhul kõikjal. Kontrollkeskuse ja nutitelefoniga ühendamise õpetus on järgmises peatükis.

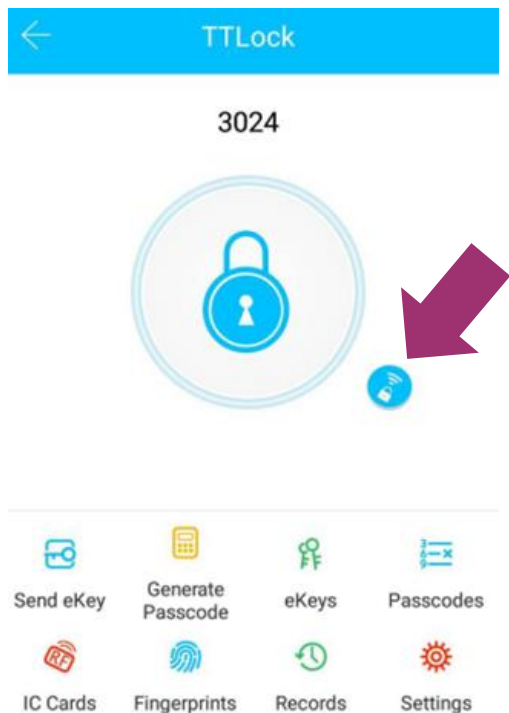

BLUETOOTH KAUGVOLITUS EHK E-VÕTI

Kaugvolituse saatmiseks vajutage nuppu  . E-võtit on võimalik saata mobiiltelefonis olevatele kontaktidele ja TTLock rakenduse kasutajale, kasutades selleks kasutajanime.

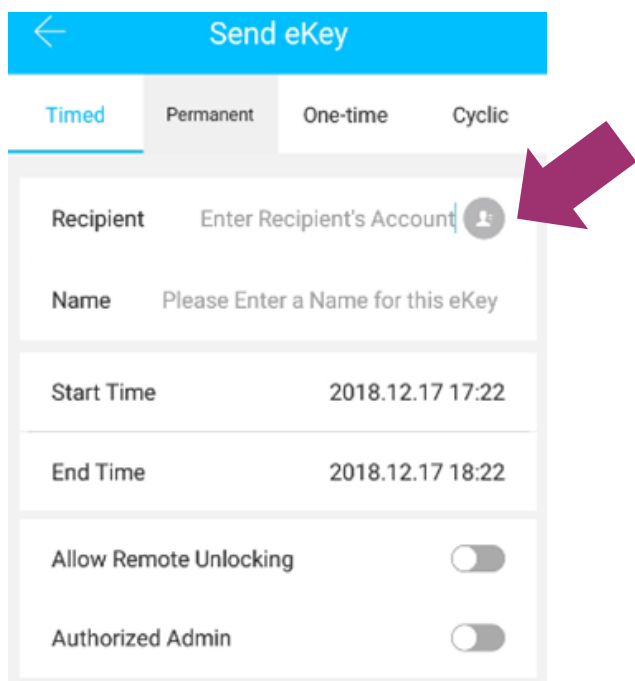

Määrake e-võtmele nimi ja ajaline kestvus. Ajaline kestvus võib olla piiratud (Timed), püsiv (Permanent), ühekordne (One-time) või tsükliline (Cyclic).

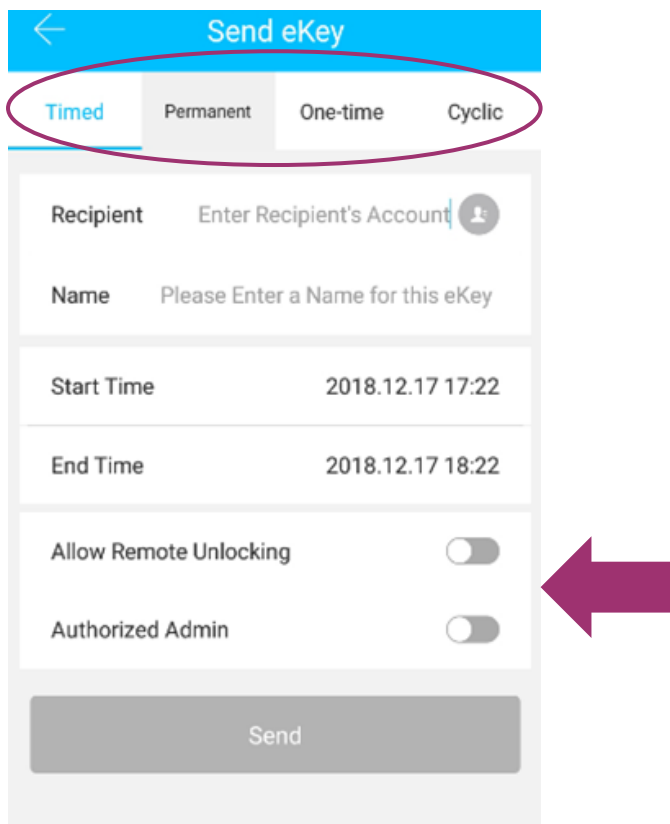

Määrake, kas e-võtme kasutaja saab avada nutilinki ka üle interneti ja kas kasutaja on lingi administraatorkasutaja. E-võtit on administraatorkasutajal võimalik igal hetkel peatada ja kustutada.

PIN-KOODIGA AVAMINE

PIN-koodi on võimalik luua ja hallata läbi mobiili- või veebirakenduse igal ajal. Parool võib olla **püsiv** (Permanent), **ajalise kehtivusega** (Timed), **ühekordne** (One-time) või **korduv teatud ajaperioodidel** (Recurring). Parool võib olla ka loodud endale meelepärase numbrikombinatsiooniga (Custom).

Püsiv parool töötab igal ajal ilma ajalise piiranguta kuniks see kustutatakse. Seda võib kasutada näiteks kontoris töötajate puhul või kodus pereliikmetega.

Ajalise kehtivusega parool sobib näiteks hotellide, Airbnb ja hostelite nutilinkidele, kus külalisele tuleb anda teatud perioodil läbipääs ning seda vastavalt kindlale kuupäevale ja kellaajale. Maksimaalne ajaline periood on 3 aastat.

Ühekordne parool on kasutamiseks ainult ühe korra ning seda saab rakendada eriolukorras, näiteks läbipääsu võimaldamiseks kullerile. Peale kasutamist parool kustutatakse ja sellega ei ole võimalust teistkordselt uksest sisenda.

Tsükliline parool on kasutamiseks kindlatel ajaperioodidel ja korduvalt, näiteks kellaajalise läbipääsu võimaldamiseks koristajale, koera jalutajale, lapsehoidjale jne. Seda parooli luues on võimalik valida kindel nädalapäev ja kellaeg antud päeval.

Mobiilirakenduses on võimalik luua endale meelepärase numbrikombinatsiooniga **4-6 numbrist koosnev parool** (Custom). Enda loodud numbrikombinatsiooniga paroolile on samuti võimalik määrata ajaline kehtivus. „Custom“ paroole saab luua kuni 150.

Paroolide haldamine

Vajutage nuppu  . Vaadake administraatori pääsukoodi „Admin Passcode“. Vajutage „Generate Passcode“ ja looge nutilingile administraatorkasutaja parool.

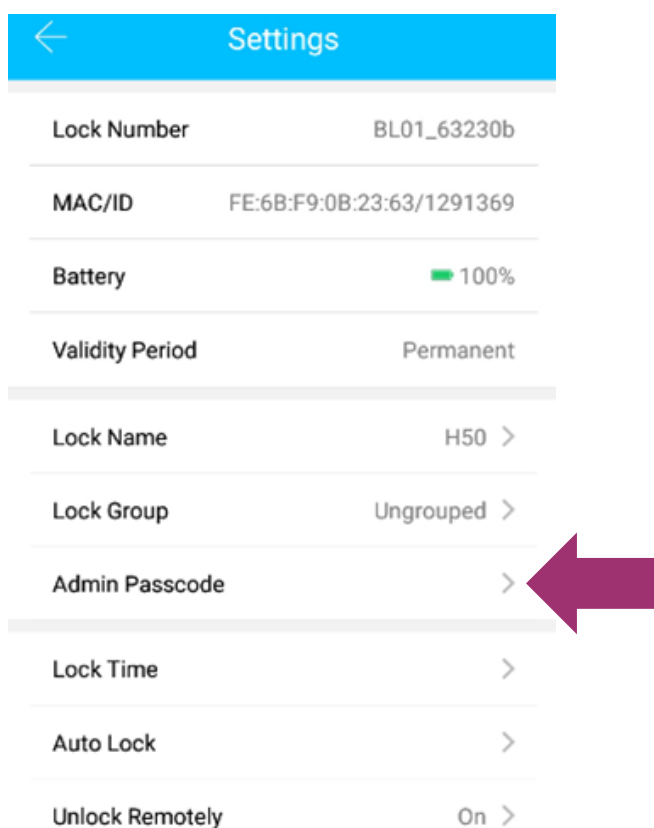

Vajutage nuppu  . Valige sobilik parooli tüüp (Permanent, Timed, One-Time, Custom), määrake paroolile nimi ja kehtivusaeg.

Vajutage nuppu „Generate“ ja mobiilirakendus loob 6-kohalise parooli. „Custom“ parooli loomisel tuleb sisestada 4- kohaline numbrikombinatsioon.

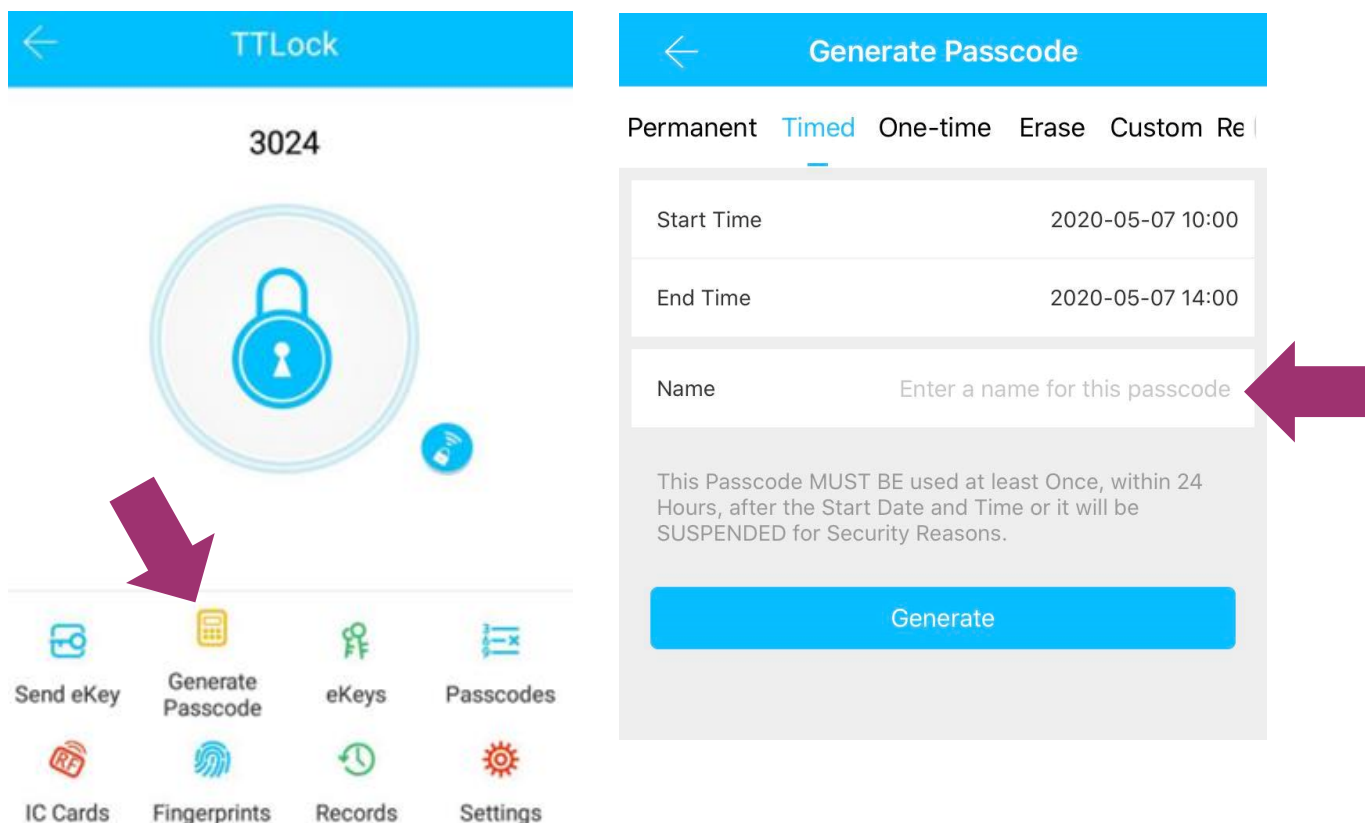

Parool on valmis koheseks kasutamiseks. Sisestage paneelil parool ja märgist „#“. Nutilink annab häälmärguande ning õige parooli sisestamisel avab luku.

Nutilink võimaldab luua kuni 200 erinevat parooli ning kehtivuse kaotanud paroolid on võimalik muuta uuesti aktiivseks.

PIN-koodi on võimalik jagada kasutajatele läbi SMS-i, e-kirja või Facebook Messenger-i ja WhatsApp mobiilirakenduse.

Vajutage nuppu  , et näha lukustuse avamise ajalugu.

SÖRMEJÄLJEGA AVAMINE

Sõrmejalg tuleb registreerida mobiilirakenduses enne selle kasutama asumist. Nutilingile on võimalik luua püsiv või ajalise piiranguga sõrmejäljega avamise võimalus.

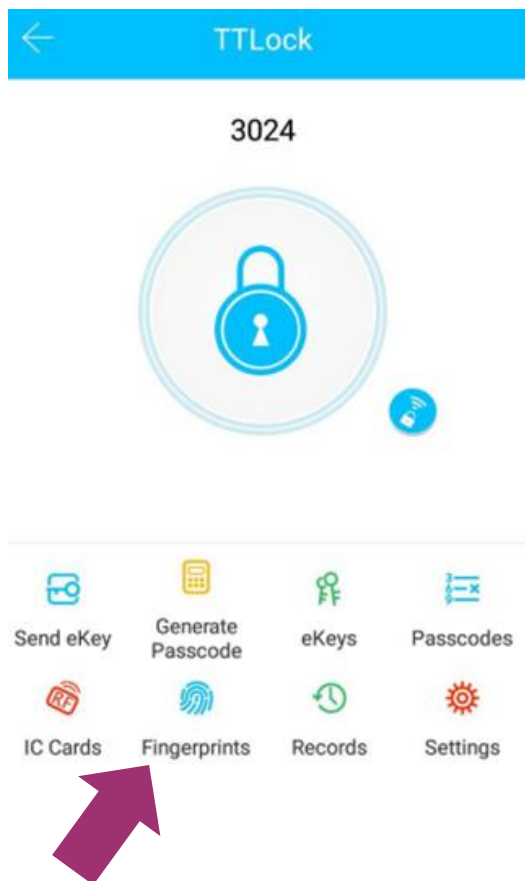

Vajutage nuppu  ja  seejärel „Add Fingerprint“.



Määrake sõrmejäljele nimi ja ajaline kestvus. Vajutage „Start“ ja asetage sõrm andurile. Järgige juhiseid mobiilirakenduses. Erinevaid sõrmejälgesid on võimalik seadistada ühele lingile kuni 200 tükki.

KIIPKAARDIGA AVAMINE

Kiipkaart tuleb seadistada enne nutilingi kasutamist. Kiipkaart võib olla püsiv ja kaardile on võimalik ka määrata ajaline piirang.

Vajutage nuppu , seejärel  ja lisage kiipkaart lähtudes mobiilirakenduses kuvatud juhistest.

KONTROLLKESKUS

ÜHENDUSE LOOMINE KONTROLLKESKUSE JA NUTITELEFONI VAHEL



Kontrollkeskus on sisse lülitatud

- Punane ja sinine märguandetuli vilgub:
Ooterežiim- kontrollkeskus on valmis ühendust looma
- Sinine tuli- kontrollkeskus töötab
- Punane tuli- võrguühenduse viga

Kontrollkeskuse ühendamine mobiilirakendusega

1 Avage mobiilirakendus



2 Valige "☰"



3 Valige „Gateway“



4 Valige „G2“



5 Ühendage HUB vooluallikaga ja lülitage see sisse. Oodake, kuni sinine ja punane tuli vilkuma hakkavad.

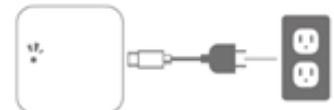

6 Vajutage „+“ märki



7 Lisage kontrollkeskus





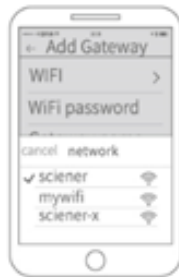





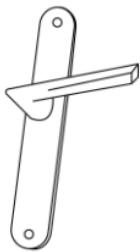
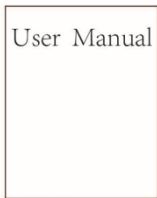
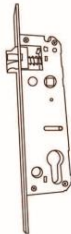

8 Valige võrk ja sisestage võrgu parool



9 Kontrollkeskus on ühendatud

Juhul, kui ühendamine ei õnnestu, võtke kontrollkeskus korraks vooluvõrgust välja ja korrake protsessi.

PAKENDI SISU

				
Nimi	Esipaneel	Tagapaneel	Juhend	Lukukorpus
Kogus	1	1	1	1
				
Nimi	Vastuplaat	Kruvi	Võtmed	Kaart
Kogus	1	4	2	2
				
Nimi	4 kant	Vedru	Kinnituskruvi	Kuusnurk polt
Kogus	1	1	2	2
				
Nimi	HUB G2V			
	Ei kuulu komplekti			

NUTILINK

Kuidas on võimalik nutilingil kellaaega määrata?

Rakendus reguleerib nutilingi sisemise kella automaatselt, kui seda kasutatakse 3G/ 4G / WiFi ühendusega telefoni abil.

Kas nutilingil on võimalik hääljuhised vaigistada?

Jah, selleks tuleb valida „Settings“ → „Lock Sound“ → „Turn off“. Hääljuhised on võimalik tagasi aktiivseks muuta igal hetkel.

NUMBRIPANEEL

Miks läheb valgus klaviatuuril kustu kohe, kui aktiveerin nutilingi?

See funktsioon on nutilingil turvaeesmärkidel. Kui sisestatakse vale PIN- kood viis korda järjest, siis on nutilink 5 minutit mitteaktiivne. Selleks, et link koheselt aktiveerida, tuleb see mobiilirakendusest avada.

Miks numbripaneelil tuli vilgub?

Numbripaneelil PIN-koodi sisestades tule vilkumine annab märku tühjenevast patareist. Vahetage nutilingi patareid koheselt.

Miks numbripaneel ei tööta?

Lingil võivad olla patareid tühjad, vahetage patareid.

PIN- KOOD

Kui kaua PIN-kood kehtib?

Püsiv parool seadistatakse määramata ajaks ja see ei kaota kehtivust. Ajastatud parooli saab seadistada maksimaalselt kolmeks aastaks.

Mis juhtub, kui kasutaja ja nutilink on erinevates ajavööndites?

Aeg on määratud vastavalt nutilingi kasutaja telefoni ajavööndile.

Miks ma ei saa määrata parooli algus ja lõpu kellaaega?

Mõnel varasema generatsiooni nutilingil ei ole kellaaja määramise võimalust. Nendel nutilinkidel võimalik määrata ainult parooli perioodi.

Miks mu PIN-kood ei tööta?

Selleks on mitmeid võimalusi:

1. Parool on kustutatud.
2. Parooli ei kasutatud 24h jooksul aktiveerimise hetkest alates kordagi.
3. Parooli ajaline kasutusõigus ei ole veel ajaliselt kätte jõudnud või parool on kaotanud ajalise kehtivuse.
4. Nutilingi aeg on vale.

MOBIILIRAKENDUS TTLOCK

Kas nutilinki on võimalik avada rakenduses ka siis, kui mobiiltelefon ei oma internetiühendust?

Jah.

Miks ma ei saa nutilinki juhtida läbi mobiilirakenduse?

Selleks on mitmeid võimalusi:

1. Su eVõti on kustutatud, peatatud või kaotanud kehtivuse.
2. Mobiiltelefonis ei tööta või on välja lülitatud Bluetooth. Selle lahendamiseks sulgege rakendus, lülitage Bluetooth telefonis sisse ja avage mobiilirakendus uuesti.

MUU

Kuidas on võimalik deaktiveerida eVõti, sõrmejalg, PIN-koof või kiipkaart?

Kõik küsimuses mainitud tegurid on võimalik rakenduses kustutada, peale mida nad kaotavad kehtivuse.

Mille jaoks kasutatakse kontrollkeskust?

Kontrollkeskus HUB G2V on ühendatud Sinu WiFi võrguga ja toimib nutitelefoni üle interneti.

Kas nutilingiga saab teha toiminguid ka veebis?

Jah. Selle jaoks peate minema leheküljele www.ttlock.com, valima menüüst **Software** ning rippmenüüst **Lock Management**. Logige uuel avanud leheküljel sisse oma TTLock kontoga ning Teile avaneb vaade Teie nutilinkidest. Lingile vajutades avaneb vaade erinevatest toimingutest, mida on võimalik nutilingiga teha.



LOCK FORCE OÜ

Laki 30, Tallinn 12915

Tel: +372 660 9997, e-mail: info@lockforce.ee

www.lockforce.ee